

GENVEX 800

Genvex 800 er et komplet ventilationsaggregat indeholdende krydsvarmeveksler, indblæsnings- og udsugningsventilatorer, filtre og EL-udstyr for 2-hastighedsregulering.

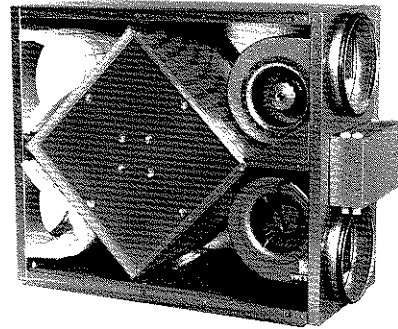
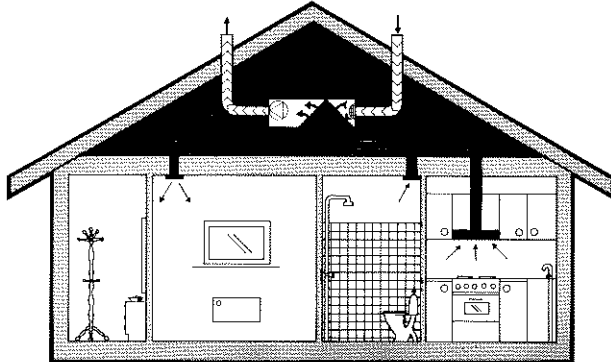

Aggregat udførelser

GE 800 H	Højrevendt
GE 800 V	Venstrevendt

Aggregaterne kan leveres med udvendig by-pass.

Tekniske data

Ventilatorer med direkte koblet motor	DFE 133-21
Volt	1 × 220 V 50 Hz
Kondensator	5 µF

Motorstørrelse

Omdr./min.	2120
Effekt	272 W
Amp.	1,24 A

Ønskes lavere hastighed, kan motorerne reguleres med Genvex trafo, med følgende spændingsudtag: 110-130-150 V.

Temperaturvirkningsgrad

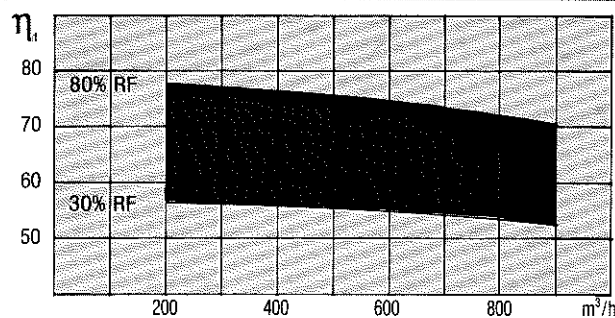

$$\eta_1 = \frac{t_i - t_f}{t_u - t_f}$$

t_f = udelufttemperatur (Friskluft)
 t_u = udsugningstemperatur
 t_i = indblæsningstemperatur

Massestrømmen $m_{ud} = m_{ind}$
 Udsugningstemperatur + 20°C
 Udelufttemperatur + 4°C

Ydelsesdiagram

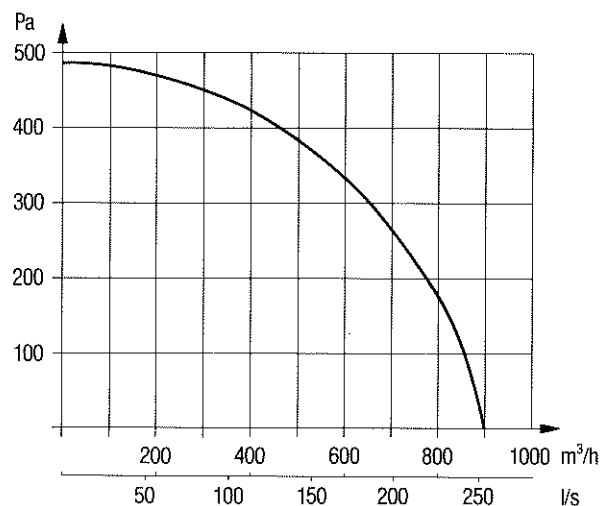

Ydelsesdiagrammet viser det disponible tryk til kanalsystemet. Tryktab i aggregat er fratrukket.

Aggregat opbygning

Hovedmål (h × l × d)	765 × 902 × 458 mm (excl. studse og automatik)
Kabinetopbygning og isolering	Dobbeltkapslet varmtgalvaniseret plader med 30 mm isolering.
Krydsvarmeveksler	Søvandsbestandig aluminium
Materiale	31 m ²
Areal	ø 250 mm
Kanaltilslutning (nippelmål)	Stor låge med snapbolte og lille låge med hurtigspænder for filterskift
Låger	Rustfrit stål
Kondensbakke	Rustfrit studs ø 15 mm (udv.)
Kondens afløb	EU 4
Filtre	88 kg
Vægt	



Genvex

Genvex Klimateknik A/S

Roholmsvej 10 • 2620 Albertslund • tlf. 43 62 26 00 • telefax 43 62 01 32

GENVEX 800

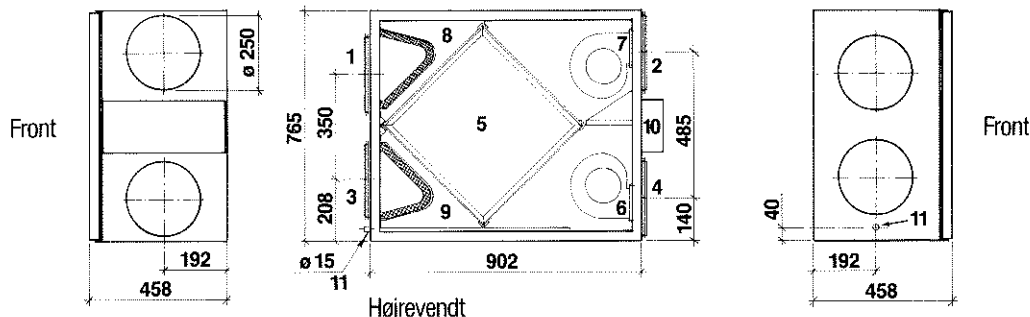

Tilbehør

800 VA Vandeftervarmeplade Vandtilslutning	Monteret udenfor aggregatet 2 rørrækker 10 mm Cu-rør
---	--

Vandvarmeplade, vandtilgang 60°C, vandafgang 40°C

Luftmængde m ³ /h	200	400	600	800
Lufttilgang +5°C	2,3 kW	4,0 kW	5,1 kW	6,0 kW
Tryktab vand	4 kPa	14 kPa	24 kPa	32 kPa
Lufttilgang +10°C	2,0 kW	3,5 kW	4,5 kW	5,3 kW
Tryktab vand	3 kPa	11 kPa	18 kPa	25 kPa
Lufttilgang +15°C	1,8 kW	3,1 kW	3,9 kW	4,5 kW
Tryktab vand	2 kPa	9 kPa	13 kPa	18 kPa

800 EL EI-eftervarmeplade Sikring EI-eftervarmeplade	Monteret udenfor aggregatet 3 stk. 70°C overhedningssikringer med manuel reset
Effekt:	3,6 kW
Voit:	3 × 220 V
Trin:	3 trin 1,2 kW, 1,2 kW, 1,2 kW

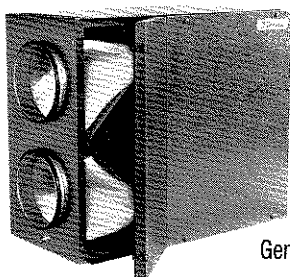
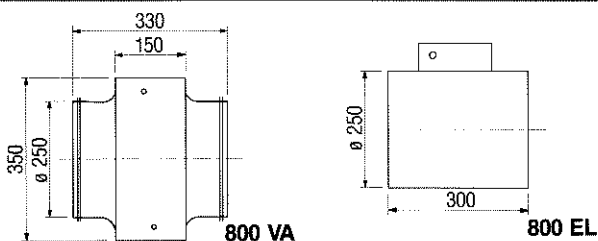

Genvex 800 med låge

△ 1 Udeluft (frisk luft)	5 Krydsvarmeveksler	9 Udsugningsfilter
2 Afkast	6 Indblæsningsventilator	10 EI-dåse
3 Udsugning	7 Udsugningsventilator	11 Kondensalløb
4 Indblæsning	8 Friskluftfilter	

Automatik

Optima industri er et microprocessoropbygget styresystem, der sikrer optimal driftøkonomi på GENVEX anlæggene.

Funktionerne er lette at programmere og kan løbende ændres efter behov.

- **Urstyring - døgn- og ugeur med 10 års gangreserve**
- **Hastighedsregulering (0, 1/2, 1/1)**
- **Temperatur og hastighed er frit programmerbar**
- **Temperaturstyring af EI- eller Vandeftervarmeplade (ved EI-eftervarmeplade med efterblæsningsfunktion)**
- **Regulering af temperatur med rumføler eller indblæsningsføler**
- **Automatisk by-pass/recirkulationsstyring**
- **Valg mellem to filterfunktioner: filtervagt eller filtertimer**
- **Styring af friskluft- og afkastspjæld**
- **Fejldindikering ved frost, tilisning, brand og motorfejl**
- **Alle fejl indikeres på OPTIMA med rødt blink og tekst i display**

Yderligere information om Optima industri, rekvirer specialbrochurer.

Lyddata

Målepunkt	1 m foran aggregat		Udsugningskanal		Indblæsningskanal	
	1/2	1/1	1/2	1/1	1/2	1/1
125 Hz dB	35	44	43	54	52	68
250 Hz dB	36	46	45	55	53	69
500 Hz dB	37	46	46	57	54	71
1000 Hz dB	35	41	42	54	52	68
2000 Hz dB	29	38	37	49	48	65
4000 Hz dB	24	33	32	46	44	59
Gennemsn.dB(A)	39	49	48	59	56	73

Lyddata er målt ved luftmængde 800 m³/h.

Målepunkt i udsugning- og indblæsningskanal 1 m fra aggregat.



Genvex

Genvex Klimateknik A/S